

SPIS TREŚCI

2 O FIRMIE



5 MODUŁY



11 PODSTAWY



17 BLATY



19 IMADŁO



20 PLATFORMA WYSUWANA



23 SZAFKI



36 ZAMEK



39 WALIZKI



41 REGAŁY



42 MATY GUMOWE



44 SKRZYNKI MAGAZYNOWE



44 REGAŁ NA BUTLE



45 ADAPTERY



47 PÓŁKI



50 PŁYTY PERFOROWANE



51 HAKI



53 ASYSTENT KIEROWCY



55 BAGAŻNIKI DACHOWE



57 WYPOSAŻENIE DODATKOWE



59 PODŁOGA DREWNIANA



61 AKCESORIA



1. BEZPIECZEŃSTWO

Nasze produkty przeszły wymagające testy zderzeniowe wg. regulaminu ECE-R17 i ECE-R44, gwarantujące bezpieczeństwo użytkowania nawet w najtrudniejszych warunkach.



2. KOMFORT PRACY

System szafek, półek czy też regałów pozwala w wygodny, bezpieczny i komfortowy sposób przewozić i użytkować niezbędne narzędzia codziennej pracy bez ryzyka uszkodzenia ich podczas transportu.



3. DOWOLNOŚĆ KONFIGURACJI

Dowolność konfiguracji zabudowy Dringenberg umożliwia naszym klientom realizację własnych pomysłów zapewniając funkcjonalność i optymalne składowanie narzędzi pracy.



4. PROFESJONALNE DORADZTWO

Nasi doradcy zawsze chętnie i sprawnie pomogą zrealizować nawet najbardziej skomplikowany projekt. Opierając się na wieloletnim doświadczeniu pomagamy wybrać optymalne rozwiązania aby sprostać wymaganiom naszych klientów.



5. BEZPŁATNY PROJEKT 3D

Zawsze wraz z ofertą przygotowujemy starannie omówiony z klientem projekt wraz z trójwymiarową wizualizacją zabudowy pojazdu.



6. GWARANCJA JAKOŚCI

Jako jedyny polski producent oferujemy 36 miesięczną gwarancję. Ponad 70-letnie doświadczenie pozwala nam z powodzeniem rozwijać i doskonalić nasz asortyment.



Moduły

- Moduły przeznaczone są do samodzielnego montażu w większości modeli pojazdów serwisowych.
- Ułatwiają przewożenie wszelkiego rodzaju narzędzi niezbędnych podczas naprawy lub montażu.
- Modułowa, spawana i zgrzewana konstrukcja sprawia, że zabudowa jest bardzo stabilna i trwała przy zachowaniu niewielkiej wagi.
- Moduł M3 posiada możliwość instalacji imadła obrotowego.
- Całość lakierowana proszkowo: korpus RAL 9006, fronty RAL 5014, inne kolory na zapytanie klienta.

Uniwersalne rozwiązanie w atrakcyjnej cenie.



MODUŁ M1

Specyfikacja:

- podstawa z klapą uchylną,
- regał z przegrodami: 2 szt.,
- regał z klapą aluminiową,
- regał z 7 skrzynkami SLK3,
- półka górna z przegrodą,
- kolor: korpus RAL 9006, fronty RAL 5014.

Sym.	Nr Art.				
M 1	503600	1245 mm	1112 mm	382 mm	54,0 kg



MODUŁ M2

Specyfikacja:

- podstawa z klapą uchylną,
- szuflady: 4 szt.,
- walizki: 4 szt. SK1,
- półka górna z przegrodą,
- kolor: korpus RAL 9006, fronty RAL 5014.

Sym.	Nr Art.				
M 2	503601	940 mm	1112 mm	382 mm	55,0 kg



MODUŁ M 3

Specyfikacja:

- podstawa z klapą uchylną,
- blat roboczy wysuwany,
- szuflady: 6 szt.,
- walizki: 2 szt. SK1,
- półka górna z przegrodą,
- kolor: korpus RAL 9006, fronty RAL 5014.

Sym.	Nr Art.				
M 3	503602	1010 mm	1112 mm	382 mm	68,0 kg



MODUŁ M 4

Specyfikacja:

- podstawa ze ścianą frontową,
- regał z przegrodami: 3 szt.,
- kolor: korpus RAL 9006, fronty RAL 5014.

Sym.	Nr Art.				
M 4	503603	975 mm	1112 mm	382 mm	35,0 kg



MODUŁ M 5

Specyfikacja:

- podstawa ze ścianą frontową,
- regał z przegrodami,
- regał z 5 skrzynkami SLK2 oraz z 7 skrzynkami SLK3,
- półka górna,
- kolor: korpus RAL 9006, fronty RAL 5014.

Sym.	Nr Art.				
M 5	503604	1055 mm	1112 mm	382 mm	44,0 kg



MODUŁ M 6

Specyfikacja:

- podstawa z klapą uchylną,
- szuflady: 2 szt.,
- regał z klapą uchylną,
- regał z przegrodami,
- półka górna z przegrodą,
- kolor: korpus RAL 9006, fronty RAL 5014.

Sym.	Nr Art.				
M 6	503605	1200 mm	1112 mm	382 mm	54,0 kg



MODUŁ M 7

Specyfikacja:

- podstawa z blokadą,
- regał z przegrodami: 3 szt.,
- półka górna z przegrodą,
- kolor: korpus RAL 9006, fronty RAL 5014.

Sym.	Nr Art.				
M 7	503606	1260 mm	1112 mm	382 mm	39,0 kg



MODUŁ M 8

Specyfikacja:

- podstawa ze ścianą frontową,
- blat roboczy wysuwany,
- szuflady: 3 szt.,
- regał z przegrodą oraz regał z 5 skrzynkami SLK2,
- półka górna z przegrodą
- kolor: korpus RAL 9006, fronty RAL 5014.

Sym.	Nr Art.				
M 8	503607	1130 mm	1112 mm	382 mm	77,0 kg



MODUŁ M 9

Specyfikacja:

- podstawa z klapą uchylną,
- szuflady boczne: 3 szt.,
- regał z przegrodą,
- półka górna z przegrodą,
- kolor: korpus RAL 9006, fronty RAL 5014.

Sym.	Nr Art.				
M 9	503608	940 mm	1112 mm	382 mm	47,0 kg



MODUŁ M 10

Specyfikacja:

- podstawa z klapą uchylną,
- regał z klapą uchylną: 4 szt.,
- półka górna z przegrodą,
- kolor: korpus RAL 9006, fronty RAL 5014.

Sym.	Nr Art.				
M 10	503609	1390 mm	1112 mm	382 mm	53,0 kg



MODUŁ MP 1

Specyfikacja:

- podstawa z klapą uchylną,
- regał z przegrodami: 2 szt.,
- regał z 7 skrzynkami SLK3,
- półka górna z przegrodą,
- kolor: korpus RAL 9006, fronty RAL 5014.

Sym.	Nr Art.				
MP 1	503610	1100 mm	1112 mm	382 mm	28,0 kg



MODUŁ MP 2

Specyfikacja:

- podstawa z klapą uchylną,
- regał z przegrodami,
- regał z 7 skrzynkami SLK3: 2 szt.,
- półka górna z przegrodą,
- kolor: korpus RAL 9006, fronty RAL 5014.

Sym.	Nr Art.				
MP 2	503611	1100 mm	1112 mm	382 mm	28,0 kg



MODUŁ MP 3

Specyfikacja:

- podstawa z klapą uchylną,
- regał z klapą uchylną,
- regał z przegrodami,
- półka górna z przegrodą,
- kolor: korpus RAL 9006, fronty RAL 5014.

Sym.	Nr Art.				
MP 3	503612	1100 mm	1112 mm	382 mm	28,0 kg



MODUŁ MP 4

Specyfikacja:

- podstawa z klapą uchylną,
- szuflady: 1 szt.,
- regał z przegrodami,
- półka górna z przegrodą,
- kolor: korpus RAL 9006, fronty RAL 5014.

Sym.	Nr Art.				
MP 4	503613	1100 mm	1112 mm	382 mm	30,0 kg



Podstawy

Rozwiązania dostosowane do każdego rodzaju pojazdu.





- Stabilna, zgrzewana i spawana konstrukcja.
- W podstawie z klapą kąt otwarcia klapy uchylnej wynosi 90°.
- Podstawa o szerokości 1670 mm posiada 2 klapy uchylne.
- Cokół pod podstawą umożliwia montaż modułów w pojazdach z wysokimi nadkolami.
- Błat wysuwny zintegrowany z podstawą z możliwością zainstalowania obrotowego imadła.
- Całość lakierowana proszkowo: korpus RAL 9006, fronty RAL 5014, inne kolory na zapytanie klienta.

PODSTAWA OTWARTA

Sym.	Nr Art.				
PO 9	501008	430 mm	556 mm	382 mm	6,3 kg
PO 1	501000	430 mm	834 mm	382 mm	8,2 kg
PO 2	501001	430 mm	1112 mm	382 mm	10,0 kg
PO 3	501002	430 mm	1390 mm	382 mm	11,0 kg
PO 4	501003	430 mm	1668 mm	382 mm	11,5 kg
PO 10	501009	430 mm	556 mm	452 mm	6,7 kg
PO 5	501004	430 mm	834 mm	452 mm	8,6 kg
PO 6	501005	430 mm	1112 mm	452 mm	10,4 kg
PO 7	501006	430 mm	1390 mm	452 mm	11,4 kg
PO 8	501007	430 mm	1668 mm	452 mm	11,9 kg
PO 11	501010	480 mm	834 mm	382 mm	9,1 kg
PO 12	501011	480 mm	1112 mm	382 mm	10,9 kg
PO 13	501012	480 mm	1390 mm	382 mm	11,9 kg
PO 14	501013	480 mm	834 mm	452 mm	9,5 kg
PO 15	501014	480 mm	1112 mm	452 mm	11,3 kg
PO 16	501015	480 mm	1390 mm	452 mm	12,3 kg







PODSTAWA ZE ŚCIANĄ FRONTOWĄ

Sym.	Nr Art.				
PF 9	501108	430 mm	556 mm	382 mm	8,4 kg
PF 6	501105	430 mm	834 mm	382 mm	9,5 kg
PF 1	501100	430 mm	1112 mm	382 mm	11,6 kg
PF 2	501101	430 mm	1390 mm	382 mm	13,0 kg
PF 3	501102	430 mm	1668 mm	382 mm	13,9 kg
PF 10	501109	430 mm	556 mm	452 mm	8,8 kg
PF 7	501106	430 mm	834 mm	452 mm	9,8 kg
PF 4	501103	430 mm	1112 mm	452 mm	12,0 kg
PF 8	501107	430 mm	1390 mm	452 mm	13,9 kg
PF 5	501104	430 mm	1668 mm	452 mm	14,3 kg
PF 11	501110	480 mm	834 mm	382 mm	10,5 kg
PF 12	501111	480 mm	1112 mm	382 mm	12,6 kg
PF 13	501112	480 mm	1390 mm	382 mm	14,0 kg
PF 14	501113	480 mm	834 mm	452 mm	10,8 kg
PF 15	501114	480 mm	1112 mm	452 mm	13,0 kg
PF 16	501115	480 mm	1390 mm	452 mm	15,0 kg







PODSTAWA Z KLAPĄ UCHYLNĄ PEŁNĄ

Sym.	Nr Art.				
PKP9	501208	430 mm	556 mm	382 mm	11,4 kg
PKP 1	501200	430 mm	834 mm	382 mm	14,0 kg
PKP 2	501201	430 mm	1112 mm	382 mm	15,8 kg
PKP 3	501202	430 mm	1390 mm	382 mm	18,0 kg
PKP 4	501203	430 mm	1668 mm	382 mm	11,6 kg
PKP 10	501209	430 mm	556 mm	452 mm	14,8 kg
PKP 5	501204	430 mm	834 mm	452 mm	16,4 kg
PKP 6	501205	430 mm	1112 mm	452 mm	18,4 kg
PKP 7	501206	430 mm	1390 mm	452 mm	9,8 kg
PKP 8	501207	430 mm	1668 mm	452 mm	11,5 kg
PKP 11	501210	480 mm	834 mm	382 mm	12,1 kg
PKP 12	501211	480 mm	1112 mm	382 mm	14,7 kg
PKP 13	501212	480 mm	1390 mm	382 mm	16,5 kg
PKP 14	501213	480 mm	834 mm	452 mm	11,7 kg
PKP 15	501214	480 mm	1112 mm	452 mm	14,3 kg
PKP 16	501215	480 mm	1390 mm	452 mm	16,1 kg



PODSTAWA Z KLAPĄ ALUMINIOWĄ

Sym.	Nr Art.				
PKA 9	501308	430 mm	556 mm	382 mm	8,2 kg
PKA 1	501300	430 mm	834 mm	382 mm	10,2 kg
PKA 2	501301	430 mm	1112 mm	382 mm	11,8 kg
PKA 3	501302	430 mm	1390 mm	382 mm	13,7 kg
PKA 4	501303	430 mm	1668 mm	382 mm	15,6 kg
PKA 10	501309	430 mm	556 mm	452 mm	8,7 kg
PKA 5	501304	430 mm	834 mm	452 mm	10,7 kg
PKA 6	501305	430 mm	1112 mm	452 mm	12,0 kg
PKA 7	501306	430 mm	1390 mm	452 mm	14,1 kg
PKA 8	501307	430 mm	1668 mm	452 mm	16,3 kg
PKA 11	501310	480 mm	834 mm	382 mm	10,9 kg
PKA 12	501311	480 mm	1112 mm	382 mm	12,5 kg
PKA 13	501312	480 mm	1390 mm	382 mm	14,4 kg
PKA 14	501313	480 mm	834 mm	452 mm	11,4 kg
PKA1 5	501314	480 mm	1112 mm	452 mm	12,7 kg
PKA 16	501315	480 mm	1390 mm	452 mm	14,8 kg



PODSTAWA Z KLAPĄ PIONOWĄ

Sym.	Nr Art.				
PDP 7	501407	430 mm	556 mm	382 mm	10,6 kg
PDP 1	501401	430 mm	834 mm	382 mm	12,2 kg
PDP 2	501402	430 mm	1112 mm	382 mm	14,8 kg
PDP 3	501403	430 mm	1390 mm	382 mm	16,6 kg
PDP 8	501408	430 mm	556 mm	452 mm	12,3 kg
PDP 4	501404	430 mm	834 mm	452 mm	12,6 kg
PDP 5	501405	430 mm	1112 mm	452 mm	15,6 kg
PDP 6	501406	430 mm	1390 mm	452 mm	17,2 kg
PDP 9	501450	480 mm	834 mm	382 mm	12,9 kg
PDP 10	501451	480 mm	1112 mm	382 mm	15,5 kg
PDP 11	501452	480 mm	1390 mm	382 mm	17,5 kg
PDP 12	501453	480 mm	834 mm	452 mm	12,5 kg
PDP 13	501454	480 mm	1112 mm	452 mm	15,1 kg
PDP 14	501455	480 mm	1390 mm	452 mm	16,9 kg

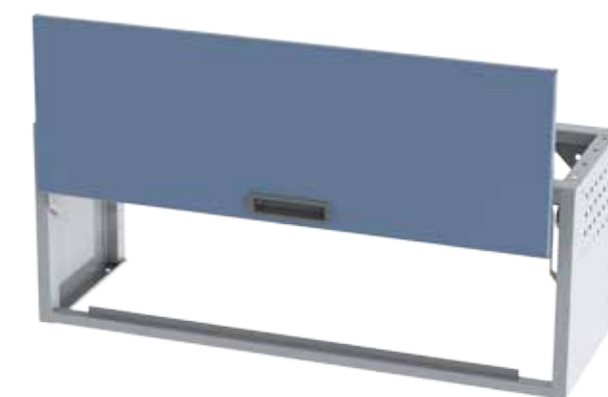

PODSTAWA Z ROLETĄ

Sym.	Nr Art.				
PR 9	501417	430 mm	556 mm	382 mm	9,5 kg
PR 1	501409	430 mm	834 mm	382 mm	11,0 kg
PR 2	501410	430 mm	1112 mm	382 mm	12,4 kg
PR 3	501411	430 mm	1390 mm	382 mm	14,4 kg
PR 10	501418	430 mm	556 mm	452 mm	9,8 kg
PR 5	501413	430 mm	834 mm	452 mm	11,7 kg
PR 6	501414	430 mm	1112 mm	452 mm	13,1 kg
PR 7	501415	430 mm	1390 mm	452 mm	15,1 kg
PR 11	501470	480 mm	834 mm	382 mm	11,3 kg
PR 12	501471	480 mm	1112 mm	382 mm	12,7 kg
PR 13	501472	480 mm	1390 mm	382 mm	14,7 kg
PR 14	501473	480 mm	834 mm	452 mm	12,0 kg
PR 15	501474	480 mm	1112 mm	452 mm	13,4 kg
PR 16	501475	480 mm	1390 mm	452 mm	15,5 kg



PODSTAWA Z BLOKADĄ

Sym.	Nr Art.				
PB 9	501427	430 mm	556 mm	382 mm	8,8 kg
PB 1	501419	430 mm	834 mm	382 mm	10,8 kg
PB 2	501420	430 mm	1112 mm	382 mm	12,6 kg
PB 3	501421	430 mm	1390 mm	382 mm	13,5 kg
PB 10	501428	430 mm	556 mm	452 mm	9,2 kg
PB 5	501423	430 mm	834 mm	452 mm	11,1 kg
PB 6	501424	430 mm	1112 mm	452 mm	12,9 kg
PB 7	501425	430 mm	1390 mm	452 mm	13,9 kg
PB 11	501430	480 mm	834 mm	382 mm	11,6 kg
PB 12	501431	480 mm	1112 mm	382 mm	13,5 kg
PB 13	501432	480 mm	1390 mm	382 mm	14,5 kg
PB 14	501433	480 mm	834 mm	452 mm	12,0 kg
PB 15	501434	480 mm	1112 mm	452 mm	13,8 kg
PB 16	501435	480 mm	1390 mm	452 mm	14,8 kg



PODSTAWA Z BLATEM WYSUWANYM

Sym.	Nr Art.				
PBL 1	501400	430 mm	1112 mm	382 mm	26,6 kg



COKÓŁ POD PODSTAWĘ



Sym.	Nr Art.				
CP 9	501508	110 mm	556 mm	382 mm	4,0 kg
CP 7	501506	110 mm	834 mm	382 mm	4,8 kg
CP 1	501500	110 mm	1112 mm	382 mm	5,0 kg
CP 2	501501	110 mm	1390 mm	382 mm	6,8 kg
CP 3	501502	110 mm	1668 mm	382 mm	6,9 kg
CP 10	501509	110 mm	556 mm	452 mm	4,3 kg
CP 8	501507	110 mm	834 mm	452 mm	5,2 kg
CP 4	501503	110 mm	1112 mm	452 mm	6,0 kg
CP 5	501504	110 mm	1390 mm	452 mm	6,8 kg
CP 6	501505	110 mm	1668 mm	452 mm	6,9 kg
CP 11	501510	50 mm	556 mm	382 mm	4,6 kg
CP 12	501511	50 mm	834 mm	382 mm	3,3 kg
CP 13	501512	50 mm	1112 mm	382 mm	3,8 kg
CP 14	501513	50 mm	1390 mm	382 mm	4,4 kg
CP 15	501514	50 mm	556 mm	452 mm	3,0 kg
CP 16	501515	50 mm	834 mm	452 mm	3,6 kg
CP 17	501516	50 mm	1112 mm	452 mm	4,0 kg
CP 18	501517	50 mm	1390 mm	452 mm	4,6 kg

Blaty

Blat roboczy wykonany ze sklejki bukowej o grubości 35 mm. Dostępne są 3 systemy montażu blatu roboczego:

- montaż na górę modułu – blat do pracy wewnątrz auta,
- montaż do boku modułu – blat rozkładany poza obrys auta,
- montaż na podstawę modułu – blat wysuwany poza obrys auta.

BLAT ROBOCZY



Lakierowana sklejka bukowa odporna na zmienne warunki atmosferyczne.

Sym.	Nr Art.				
BR 9	503219	35 mm	556 mm	430 mm	8,0 kg
BR 1	503211	35 mm	834 mm	430 mm	11,5 kg
BR 2	503212	35 mm	1112 mm	430 mm	14,5 kg
BR 3	503213	35 mm	1390 mm	430 mm	17,5 kg
BR 4	503214	35 mm	1668 mm	430 mm	9,0 kg
BR 10	503220	35 mm	556 mm	500 mm	12,5 kg
BR 5	503215	35 mm	834 mm	500 mm	15,5 kg
BR 6	503216	35 mm	1112 mm	500 mm	18,5 kg
BR 7	503217	35 mm	1390 mm	500 mm	4,5 kg
BR 8	503218	35 mm	1668 mm	500 mm	5,5 kg



BLAT WYSUWANY POD IMADŁO



Sym.	Nr Art.				
BW 1	503200	70 mm	834 mm	382 mm	14,9 kg
BW 2	503201	70 mm	1112 mm	382 mm	19,0 kg
BW 3	503220	70 mm	834 mm	452 mm	17,7 kg
BW 4	503221	70 mm	1112 mm	452 mm	23,3 kg

BLAT UCHYLNNY



Sym.	Nr Art.				
BU	503209	1065 mm	140 mm	270 mm	14,0 kg

IMADŁO

Sym.	Nr Art.		Szerokość szczęki	
IMADŁO	504100	180 mm	120 mm	11,0 kg



UCHWYT NA IMADŁO

Sym.	Nr Art.			Głębokość w uchwycie	
UCHWYT	504100	278 mm	150 mm	1050 mm	17,5 kg



PLATFORMA WYSUWANA

Specyfikacja:

- stabilna, zgrzewana i spawana konstrukcja,
- stalowy gryf,
- rygiel zabezpieczający przed samoczynnym wysuwem,
- wysuw 800 mm,
- nośność 150 kg,
- platforma mocowana do podłogi,
- możliwość montażu na platformie płyty drewnianej,
- całość lakierowana proszkowo w kolorze RAL 9006, inne kolory na zapytanie klienta.



Sym.	Nr Art.				
PW 1	503800	105 mm	400 mm	840 mm	19,0 kg
PW 2	503801	105 mm	800 mm	840 mm	24,0 kg



Szafki

- Stabilna konstrukcja szafki z korpusem zgrzewanym i spawanym.
- Szuflady o wysuwie 100% .
- Szuflady z możliwością podziału powierzchni użytkowej.
- Możliwość składowania w odpowiednich szufladach walizek.
- Nośność każdej szuflady 40 kg przy równomiernym rozłożeniu obciążenia.
- Rygiel uniemożliwiający samoczynny wysuw szuflad.
- Aluminiowe gryfy. Centralny system zamknięcia - opcjonalnie.
- Całość lakierowana proszkowo: korpus RAL 9006, fronty RAL 5014 inne kolory na zapytanie klienta.



**Gwarancja bezpiecznego składowania narzędzi.
Wygoda i komfort pracy. Wszystko na wyciągnięcie ręki.**

SZAFKA MAŁA

Specyfikacja:

- ilość szuflad: 2 szt,
- wysokość frontów szuflad: 1 x 90 mm, 1 x 270 mm.

Sym.	Nr Art.				
M 3/1.1	501806	430 mm	556 mm	382 mm	19,1 kg
M 4/1.1	501810	430 mm	556 mm	452 mm	22,6 kg



SZAFKA MAŁA

Specyfikacja:

- ilość szuflad: 2 szt.,
- wysokość frontów szuflad: 2 x 180 mm.

Sym.	Nr Art.				
M 3/2	501800	430 mm	556 mm	382 mm	18,7 kg
M 4/2	501807	430 mm	556 mm	452 mm	22,4 kg



SZAFKA MAŁA

Specyfikacja szafki:

- ilość szuflad: 3 szt.,
- wysokość frontów szuflad: 2 x 90 mm, 1 x 180 mm.

Sym.	Nr Art.				KG
M 3/2.1	501805	430 mm	556 mm	382 mm	21,4 kg
M 4/2.1	501811	430 mm	556 mm	452 mm	25,9 kg



SZAFKA MAŁA

Specyfikacja szafki:

- ilość szuflad: 3 szt.,
- wysokość frontów szuflad: 3 x 120 mm.

Sym.	Nr Art.				KG
M 3/3	501801	430 mm	556 mm	382 mm	21,5 kg
M 4/3	501808	430 mm	556 mm	452 mm	26,3 kg



SZAFKA MAŁA

Specyfikacja szafki:

- ilość szuflad: 4 szt.,
- wysokość frontów szuflad: 4 x 90 mm.

Sym.	Nr Art.				KG
M 3/4	501802	430 mm	556 mm	382 mm	23,5 kg
M 4/4	501809	430 mm	556 mm	452 mm	28,5 kg



SZAFKA MAŁA

Specyfikacja szafki:

- ilość szuflad: 5 szt.,
- wysokość frontów szuflad: 3 x 60 mm, 2 x 90 mm.

Sym.	Nr Art.				KG
M 3/5	501803	430 mm	556 mm	382 mm	26,5 kg
M 4/5	501812	430 mm	556 mm	452 mm	31,5 kg



SZAFKA MAŁA

Specyfikacja szafki:

- ilość szuflad: 6 szt.,
- wysokość frontów szuflad: 6 x 60 mm.

Sym.	Nr Art.				KG
M 3/6	501804	430 mm	556 mm	382 mm	29,2 kg
M 4/6	501813	430 mm	556 mm	452 mm	35,2 kg



SZAFKA Z DRZWIAMI

Specyfikacja szafki:

- drzwi z zamkiem,
- półka regulowana.

Sym.	Nr Art.				KG
TM 1	506001	430 mm	278 mm	382 mm	6,8 kg
TM 2	506002	430 mm	556 mm	382 mm	10,1 kg
TM 3	506003	430 mm	278 mm	452 mm	7,3 kg
TM 4	506004	430 mm	556 mm	452 mm	11,1 kg



SZAFKA MAŁA WĄSKA

Specyfikacja:

- ilość szuflad: 2 szt.,
- wysokość frontów szuflad: 2 x 180 mm.

Sym.	Nr Art.				
SMW 5/2	502300	430 mm	382 mm	556 mm	20,5 kg
SMW 5/2S	502304	430 mm	452 mm	556 mm	25,5 kg



SZAFKA MAŁA WĄSKA

Specyfikacja:

- ilość szuflad: 3 szt.,
- wysokość frontów szuflad: 2 x 90 mm, 1 x 180 mm.

Sym.	Nr Art.				
SMW 5/2.1	502303	430 mm	382 mm	556 mm	24,3 kg
SMW 5/2.1S	502305	430 mm	452 mm	556 mm	29,4 kg



SZAFKA MAŁA WĄSKA

Specyfikacja:

- ilość szuflad: 3 szt.,
- wysokość frontów szuflad: 3 x 120 mm.

Sym.	Nr Art.				
SMW 5/3	502301	430 mm	382 mm	556 mm	24,4 kg
SMW 5/3S	502306	430 mm	452 mm	556 mm	29,6 kg



SZAFKA MAŁA WĄSKA

Specyfikacja:

- ilość szuflad: 4 szt.,
- wysokość frontów szuflad: 4 x 90 mm.

Sym.	Nr Art.				
SMW 5/4	502302	430 mm	382 mm	556 mm	28,0 kg
SMW 5/3S	502307	430 mm	452 mm	556 mm	32,7 kg



SZAFKA MAŁA NISKA

Specyfikacja:

- ilość szuflad: 1 szt.,
- wysokość frontów szuflad: 1 x 180 mm.

Sym.	Nr Art.				
MN 3/1	502100	250 mm	556 mm	382 mm	10,7 kg
MN 4/1	502102	250 mm	556 mm	452 mm	11,6 kg



SZAFKA MAŁA NISKA

Specyfikacja:

- ilość szuflad: 2 szt.,
- wysokość frontów szuflad: 2 x 90 mm.

Sym.	Nr Art.				
MN 3/2	502101	250 mm	556 mm	382 mm	13,3 kg
MN 4/2	502103	250 mm	556 mm	452 mm	14,3 kg



SZAFKA MAŁA NISKA NA WALIZKI

Specyfikacja:

- ilość walizek: 2 x SK 1.

Sym.	Nr Art.				
MNW 3/2	502500	250 mm	556 mm	382 mm	11,8 kg
MNW 4/2	502501	250 mm	556 mm	452 mm	12,8 kg



SZAFKA MAŁA NA WALIZKI

Specyfikacja:

- ilość walizek: 2 x SK 2.

Sym.	Nr Art.				
MW 3/2	502400	430 mm	556 mm	382 mm	14,4 kg
MW 4/2	502403	430 mm	556 mm	453 mm	16,0 kg



SZAFKA MAŁA NA WALIZKI

Specyfikacja:

- ilość walizek: 2 x SK 1, 1 x SK 2.

Sym.	Nr Art.				
MW 3/3	502401	430 mm	556 mm	382 mm	17,8 kg
MW 4/3	502404	430 mm	556 mm	452 mm	20,4 kg



SZAFKA MAŁA NA WALIZKI

Specyfikacja:

- ilość walizek: 4 x SK 1.

Sym.	Nr Art.				
MW 3/4	502402	430 mm	556 mm	382 mm	21,1 kg
MW 4/4	502405	430 mm	556 mm	452 mm	24,5 kg



SZAFKA MAŁA NA WALIZKI

Specyfikacja:

- ilość szuflad: 1 szt.,
- ilość walizek: 3 x SK 1.

Sym.	Nr Art.				
MW 3/3.1	502406	430 mm	556 mm	382 mm	22,0 kg
MW 4/3.1	502409	430 mm	556mm	452 mm	24,4 kg



SZAFKA MAŁA NA WALIZKI

Specyfikacja:

- ilość szuflad: 2 szt.,
- ilość walizek: 2 x SK 1.

Sym.	Nr Art.				
MW 3/2.2	502407	430 mm	556 mm	382 mm	22,5 kg
MW 4/2.2	502410	430 mm	556mm	452 mm	24,7 kg



SZAFKA MAŁA NA WALIZKI

Specyfikacja:

- ilość szuflad: 3 szt.,
- ilość walizek: 1 x SK 1.

Sym.	Nr Art.				
MW 3/1.3	502408	430 mm	556 mm	382 mm	23,1 kg
MW 4/1.3	502411	430 mm	556 mm	452 mm	25,4 kg



SZAFKA ŚREDNIA

Specyfikacja:

- ilość szuflad: 2 szt.,
- wysokość frontów szuflad: 2 x 180 mm.

Sym.	Nr Art.				
S 3/2	501900	430 mm	834 mm	382 mm	26,0 kg
S 4/2	501904	430 mm	834 mm	452 mm	30,0 kg



SZAFKA ŚREDNIA

Specyfikacja:

- ilość szuflad: 3 szt.,
- wysokość frontów szuflad: 3 x 120 mm.

Sym.	Nr Art.				
S 3/3	501901	430 mm	834 mm	382 mm	28,1 kg
S 4/3	501905	430 mm	834 mm	452 mm	34,0 kg



SZAFKA ŚREDNIA

Specyfikacja:

- ilość szuflad: 3 szt.,
- wysokość frontów szuflad: 2 x 90 mm, 1 x 180 mm.

Sym.	Nr Art.				
S 3/2.1	501903	430 mm	834 mm	382 mm	27,7 kg
S 4/2.1	501907	430 mm	834 mm	452 mm	34,8 kg



SZAFKA ŚREDNIA

Specyfikacja:

- ilość szuflad: 4 szt.,
- wysokość frontów szuflad: 4 x 90 mm.

Sym.	Nr Art.				
S 3/4	501902	430 mm	834 mm	382 mm	30,5 kg
S 4/4	501906	430 mm	834mm	452 mm	39,2 kg



SZAFKA ŚREDNIA NISKA

Specyfikacja:

- ilość szuflad: 1 szt.,
- wysokość frontów szuflad: 1 x 180 mm.

Sym.	Nr Art.				
SN 3/1	502200	250 mm	834 mm	382 mm	18,5 kg
SN 4/1	502202	250 mm	834 mm	452 mm	22,4 kg



SZAFKA ŚREDNIA NISKA

Specyfikacja:

- ilość szuflad: 2 szt.,
- wysokość frontów szuflad: 2 x 90 mm.

Sym.	Nr Art.				
SN 3/2	502201	250 mm	834 mm	382 mm	21,4 kg
SN 4/2	502203	250 mm	834 mm	452 mm	23,8 kg



SZAFKA DUŻA NISKA

Specyfikacja:

- ilość szuflad: 1 szt.,
- wysokość frontów szuflad: 1 x 180 mm.

Sym.	Nr Art.				
DN 3/1	502204	250 mm	1112 mm	382 mm	27,5 kg
DN 4/1	502205	250 mm	1112 mm	452 mm	31,5 kg



SZAFKA DUŻA NISKA

Specyfikacja:

- ilość szuflad: 2 szt.,
- wysokość frontów szuflad: 2 x 90 mm.

Sym.	Nr Art.				
DN 3/2	502206	250 mm	1112 mm	382 mm	30,4 kg
DN 4/2	502207	250 mm	1112 mm	452 mm	34,6 kg



SZAFKA DUŻA

Specyfikacja:

- ilość szuflad: 2 szt.,
- wysokość frontów szuflad: 2 x 180 mm.

Sym.	Nr Art.				
D 3/2	502000	430 mm	1112 mm	382 mm	35,4 kg
D 4/2	502004	430 mm	1112 mm	452 mm	40,7 kg



SZAFKA DUŻA

Specyfikacja:

- ilość szuflad: 3 szt.,
- wysokość frontów szuflad: 2 x 90 mm, 1 x 180 mm.

Sym.	Nr Art.				
D 3/2.1	502003	430 mm	1112 mm	382 mm	37,8 kg
D 4/2.1	502006	430 mm	1112 mm	452 mm	41,9 kg

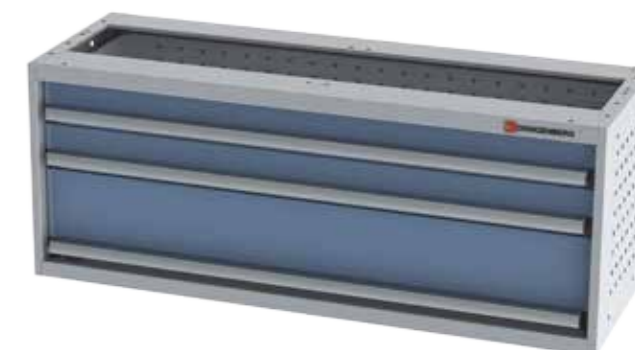

SZAFKA DUŻA

Specyfikacja:

- ilość szuflad: 3 szt.,
- wysokość frontów szuflad: 3 x 120 mm.

Sym.	Nr Art.				
D 3/3	502001	430 mm	1112 mm	382 mm	36,8 kg
D 4/3	502005	430 mm	1112 mm	452 mm	41,5 kg



SZAFKA DUŻA

Specyfikacja szafki:

- ilość szuflad: 4 szt.,
- wysokość frontów szuflad: 4 x 90 mm.

Sym.	Nr Art.				
D 3/4	502002	430 mm	1112 mm	382 mm	46,5 kg
D 4/4	502007	430 mm	1112 mm	452 mm	49,7 kg



ZAMEK

Specyfikacja:

- centralny system zamknięcia szafek umożliwia bezpieczne przechowanie narzędzi w szufladach,
- montowany jest opcjonalnie na życzenie klienta.



Sym.	Nr Art.			
Z 1	501700	430 mm	382 mm	0,7 kg
Z 2	501701	430 mm	452 mm	0,8 kg
Z 3	501702	250 mm	382 mm	0,7 kg

PRZEGRODY DO SZUFLAD

Specyfikacja:

- przegrody umożliwiają dowolną konfigurację powierzchni użytkowej w szufladach.

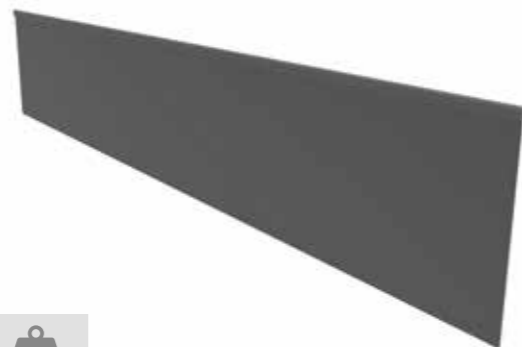

Sym.	Nr Art.				
PRS 1	501600	90 mm	1 mm	382 mm	0,1 kg
PRS 2	501601	120 mm	1 mm	382 mm	0,1 kg
PRS 3	501602	180 mm	1 mm	382 mm	0,1 kg
PRS 4	501603	270 mm	1 mm	382 mm	0,2 kg
PRS 5	501604	90 mm	1 mm	452 mm	0,1 kg
PRS 6	501605	120 mm	1 mm	452 mm	0,1 kg
PRS 7	501606	180 mm	1 mm	452 mm	0,1 kg

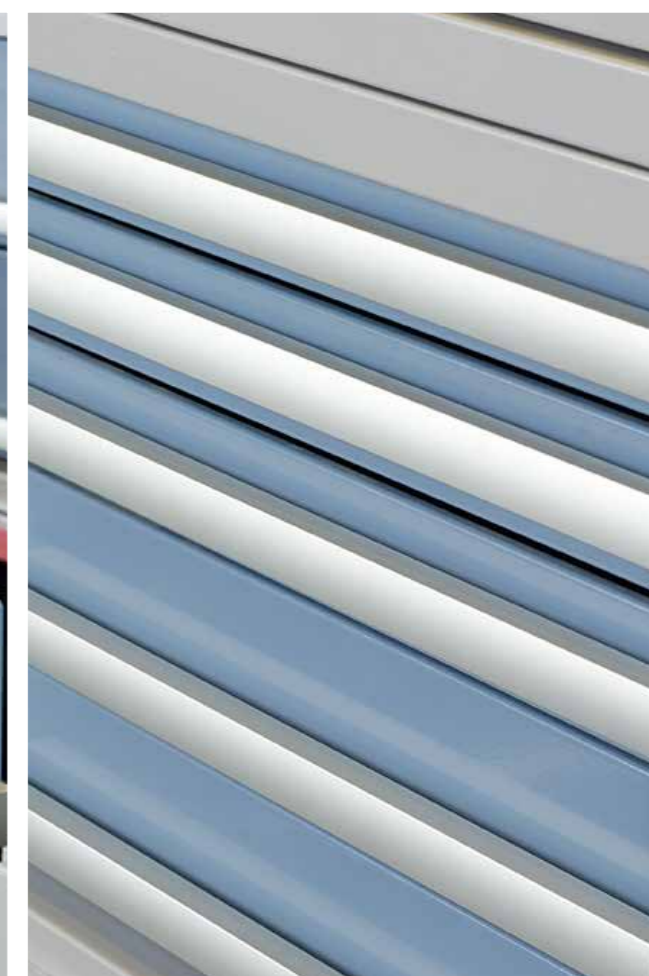

Walizki

- Walizki wyposażone są w wygodny system zamknięcia.
- Rączka wykonana jest z tworzywa, dodatkowo istnieje możliwość wklejenia własnego logo.
- Konstrukcja walizek umożliwia pionowe oraz poziome położenie.
- Całość lakierowana jest proszkowo w kolorze RAL 9006, inne kolory na zapytanie klienta.

WALIZKA - SK 1

Sym.	Nr Art.				
SK 1	601205	66 mm	448 mm	320 mm	3,4 kg

Pudełka:

- czerwone 8 sztuk – wymiary (WxSxG): 63 x 54 x 56 mm,
- żółte 6 sztuk – wymiary (WxSxG): 63 x 108 x 54 mm,
- niebieski 2 sztuki – wymiary (WxSxG): 63 x 108 x 108 mm,
- zielone 2 sztuki – wymiary (WxSxG): 63 x 108 x 162 mm.



WALIZKA - SK 2

Sym.	Nr Art.				
SK 2	601206	133 mm	448 mm	320 mm	5,6 kg

Pudełka:

- czerwone 16 sztuk – wymiary (WxSxG): 63 x 54 x 56 mm,
- żółte 12 sztuk – wymiary (WxSxG): 63 x 108 x 54 mm,
- niebieski 4 sztuki – wymiary (WxSxG): 63 x 108 x 108 mm,
- zielone 4 sztuki – wymiary (WxSxG): 63 x 108 x 162 mm.

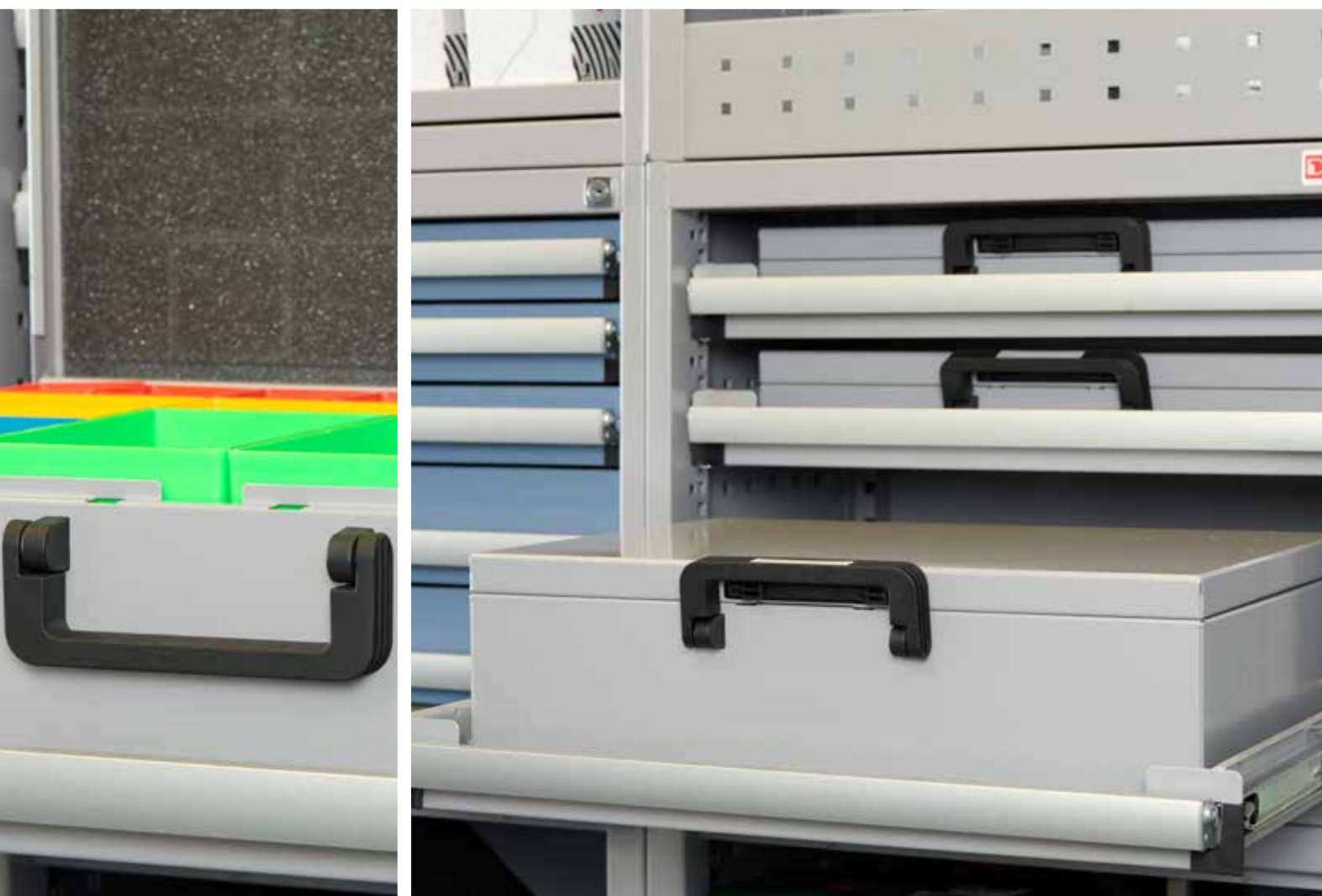

Regały

- Stabilna, zgrzewana i spawana konstrukcja.
- Perforacja na całej długości regału umożliwiającą dowolną konfigurację powierzchni użytkowej.
- Regały z klapą uchylną posiadają aluminiową klapę o wysokości 180 mm (opcjonalnie 90 mm).
- Regał z kuwetami posiada specjalne wytłoczenia zapobiegające samoczynnemu przemieszczaniu się kuwet podczas jazdy.
- Skrzynki magazynowe wykonane z polietylenu, przystosowane do układania w stosy.
- Skrzynki magazynowe odporne na smary, oleje, uderzenia oraz temperaturę od -20 do +100°C.
- Regał na butle posiada listwę przystosowaną do mocowania butli pasami.
- Regały lakierowane proszkowo: korpus RAL 9006, inne kolory na zapytanie klienta.

Szeroka gama produktów,
uniwersalność rozwiązań,
dowolna konfiguracja.

REGAŁ Z PRZEGRÓDKAMI



Sym.	Nr Art.				
RPR 13	502621	165 mm	556 mm	270 mm	3,0 kg
RPR 1	502600	165 mm	834 mm	270 mm	4,0 kg
RPR 2	502601	165 mm	1112 mm	270 mm	4,8 kg
RPR 3	502602	165 mm	1390 mm	270 mm	5,7 kg
RPR 4	502603	165 mm	1668 mm	270 mm	6,8 kg
RPR 14	502622	190 mm	556 mm	382 mm	3,7 kg
RPR 5	502604	190 mm	834 mm	382 mm	5,3 kg
RPR 6	502605	190 mm	1112 mm	382 mm	6,6 kg
RPR 7	502606	190 mm	1390 mm	382 mm	7,7 kg
RPR 8	502607	190 mm	1668 mm	382 mm	8,8 kg
RPR 15	502623	250 mm	556 mm	452 mm	4,1 kg
RPR 9	502608	250 mm	834 mm	452 mm	7,1 kg
RPR 10	502609	250 mm	1112 mm	452 mm	8,6 kg
RPR 11	502610	260 mm	1390 mm	452 mm	10,0 kg
RPR 12	502611	250mm	1668 mm	452 mm	11,4 kg

PRZEGRÓDKI DO REGAŁÓW

Sym.	Nr Art.			
PRR 1	502612	80 mm	1 mm	275 mm
PRR 2	502613	95 mm	1 mm	382 mm
PRR 3	502614	125 mm	1 mm	452 mm

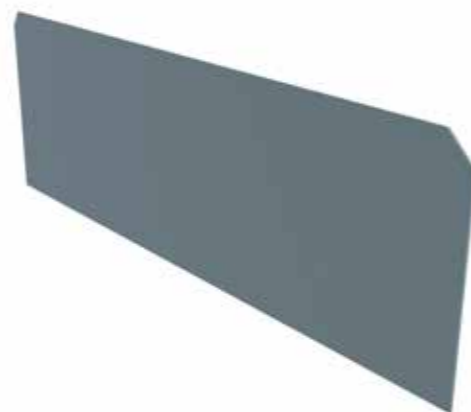

MATY GUMOWE

Specyfikacja:

Mata gumowa dostępna jest do wszystkich rodzajów regałów i półek. Dostarczana jest opcjonalnie na życzenie klienta.



Sym.	Nr Art.			
MG 1	503100	827 mm	263 mm	0,81kg
MG 2	503101	1105 mm	263 mm	1,09 kg
MG 3	503102	1383 mm	263 mm	1,36 kg
MG 4	503103	1661 mm	263 mm	1,63 kg
MG 5	503104	551 mm	373 mm	0,77 kg
MG 6	503105	827 mm	373 mm	1,15 kg
MG 7	503106	1105 mm	373 mm	1,54 kg
MG 8	503107	1383 mm	373 mm	1,93 kg
MG 9	503108	1661 mm	373 mm	2,32 kg

REGAŁ Z KLAPĄ UCHYLNĄ



Sym.	Nr Art.				
RK 9	502708	190 mm	556 mm	382 mm	8,6 kg
RK 2	502701	190 mm	834 mm	382 mm	7,0 kg
RK 3	502702	190 mm	1112 mm	382 mm	8,5 kg
RK 4	502703	190 mm	1390 mm	382 mm	10,2 kg
RK 1	502700	430 mm	556 mm	382 mm	9,8 kg
RK 5	502704	430 mm	556 mm	452 mm	8,5 kg
RK 10	502709	190 mm	556 mm	452 mm	10,2 kg
RK 6	502705	190 mm	834 mm	452 mm	11,9 kg
RK 7	502706	190 mm	1112 mm	452 mm	6,2 kg
RK 8	502707	190 mm	1390 mm	452 mm	6,8 kg

REGAŁY Z KUWETAMI



Sym.	Nr Art.					Ilość kuwet
RKU 1	502800	165 mm	834 mm	270 mm	5,9 kg	5
RKU 2	502801	165 mm	1112 mm	270 mm	7,6 kg	7
RKU 3	502802	165 mm	1390 mm	270 mm	8,9 kg	8
RKU 4	502803	165 mm	1668 mm	270 mm	10,4 kg	11
RKU 5	502804	190 mm	834 mm	382 mm	7,4 kg	3
RKU 6	502805	190 mm	1112 mm	382 mm	9,7 kg	5
RKU 7	502806	190 mm	1390 mm	382 mm	11,4 kg	6
RKU 8	502807	190 mm	1668 mm	382 mm	13,3 kg	7

SKRZYŃKI MAGAZYNOWE (SLK)

Specyfikacja:

- wykonane są z polietylenu i przystosowane do układania w stopy,
- dostępne w dwóch rozmiarach w standardowych kolorach,
- odporne na smary i oleje, temperaturę od -20°C do +100°C jak i również uderzenia.



Rozmiar 2

Rozmiar 3

Sym.	Nr Art.
czerwony	600705
niebieski	600706
zielony	600707
żółty	600708
szary	600709

Sym.	Nr Art.
czerwony	600710
niebieski	600711
zielony	600712
żółty	600713
szary	600714

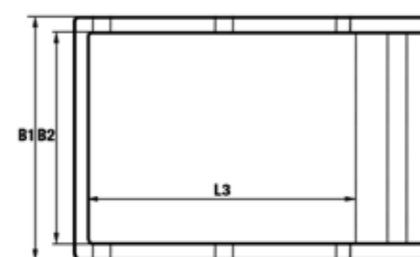
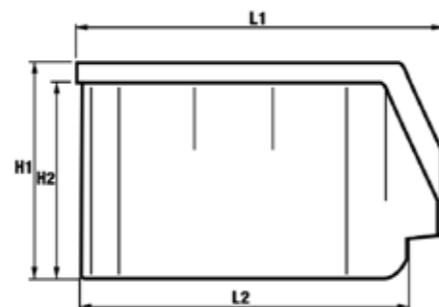

- Zewnętrzne L1/L2x B1x H1 335/303 x 209 x 152 mm
- Wewnętrzne L3x B2x H2 293 x 191 x 139 mm
- Zewnętrzne L1/L2x B1x H1 230/202 x 150 x 130 mm
- Wewnętrzne L3x B2x H2 192 x 130 x 118 mm

REGAŁ NA BUTLE

Specyfikacja:

- wygodny i szybki sposób mocowania butli pasem,
- regał lakierowany proszkowo na kolor RAL 9006, inne kolory na zapytanie klienta.

Sym.	Nr Art.	Ilość butli				KG
RB 1	503400	4 szt	1290 mm	834 mm	330 mm	27,8 kg
RB 2	503401	6 szt	1290 mm	1112 mm	330 mm	35,0 kg



REGAŁ NA KARTONIKI

Specyfikacja:

- ilość półek: 3 szt.

Sym.	Nr Art.				KG
RKA	503500	430 mm	556 mm	382 mm	18,5 kg



Adaptery

- Adapter z grupy AD pozwala powiększyć przestrzeń użytkową regałów.
- Adapter uzupełniający jest przeznaczony do wypełnienia przestrzeni powstałej na skutek montażu blatu wysuwanego do podstawy o szerokości powyżej 1112 mm.
- Adaptery lakierowane proszkowo w kolorze RAL 9006, inne kolory na zapytanie klienta.

ADAPTER AD

Sym.	Nr Art.				KG
AD 11	502911	40 mm	30 mm	270 mm	0,4 kg
AD 12	502912	50 mm	30 mm	270 mm	0,5 kg
AD 13	502913	60 mm	30 mm	270 mm	0,5 kg
AD 14	502914	80 mm	30 mm	270 mm	0,6 kg
AD 1	502900	40 mm	30 mm	382 mm	0,8 kg
AD 2	502901	50 mm	30 mm	382 mm	1,0 kg
AD 3	502902	60 mm	30 mm	382 mm	1,0 kg
AD 4	502903	80 mm	30 mm	382 mm	1,2 kg
AD 5	502904	240 mm	30 mm	382 mm	2,4 kg
AD 6	502905	40 mm	30 mm	452 mm	1,1 kg
AD 7	502906	80 mm	30 mm	452 mm	1,3 kg
AD 8	502907	50 mm	30 mm	452 mm	1,15 kg
AD 9	502908	60 mm	30 mm	452 mm	1,2 kg
AD 10	502909	240 mm	30 mm	452 mm	2,5 kg



ADAPTER UZUPEŁNIAJĄCY

Sym.	Nr Art.				KG
AU 1	503204	70 mm	278 mm	382 mm	1,2 kg
AU 2	503203	70 mm	556 mm	382 mm	1,8 kg
AU 3	503205	70 mm	556 mm	452 mm	2,0 kg
AU 4	503206	70 mm	278 mm	452 mm	1,4 kg



Półki

- Perforacja na całej długości półki umożliwiająca dowolną konfigurację powierzchni użytkowej.
- Półka teleskopowa przystosowana do przechowywania elementów o długości do 3050 mm.
- Półka zabezpieczona gumą ryflowaną.
- Półki lakierowane proszkowo w kolorze RAL 5014 inne kolory na zapytanie klienta.

Możliwość transportu długich elementów.

PÓŁKA GÓRNA



Sym.	Nr Art.				
GP 15	503014	80 mm	556 mm	270 mm	2,8 kg
GP 1	503000	80 mm	834 mm	270 mm	3,8 kg
GP 2	503001	80 mm	1112 mm	270 mm	4,5 kg
GP 3	503002	80 mm	1390 mm	270 mm	5,5 kg
GP 4	503003	80 mm	1668 mm	270 mm	2,6 kg
GP 5	503004	80 mm	556 mm	382 mm	3,6 kg
GP 6	503005	80 mm	834 mm	382 mm	4,7 kg
GP 7	503006	80 mm	1112 mm	382 mm	5,7 kg
GP 8	503007	80 mm	1390 mm	382 mm	6,8 kg
GP 9	503008	80 mm	1668 mm	382 mm	2,8 kg
GP 10	503009	80 mm	556 mm	452 mm	4,2 kg
GP 11	503010	80 mm	834 mm	452 mm	5,3 kg
GP 12	503011	80 mm	1112 mm	452 mm	6,5 kg
GP 13	503012	80 mm	1390 mm	452 mm	7,8 kg
GP 14	503013	80 mm	1668 mm	452 mm	2,2 kg

PRZEGRODY DO PÓLEK

Sym.	Nr Art.				KG
PRP1	503014	80 mm	1 mm	275 mm	0,1 kg
PRP2	503015	80 mm	1 mm	382 mm	0,15 kg
PRP3	503016	80 mm	1 mm	452 mm	0,2 kg

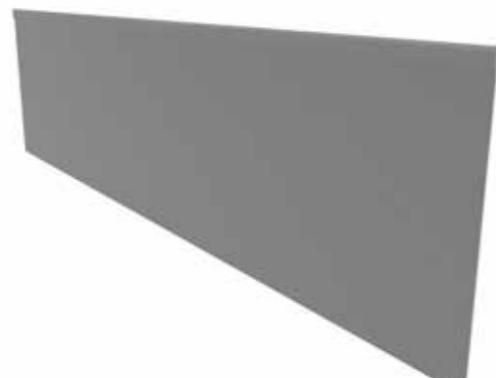

PÓŁKA NA SEGREGATORY



Sym.	Nr Art.	Il. przegród				KG
PS 1	503501	6 szt.	200 mm	556 mm	310 mm	4,0 kg
PS 2	503502	8 szt.	200 mm	834 mm	310 mm	5,9 kg
PS 3	503503	12 szt.	200 mm	1112 mm	310 mm	7,8 kg



Płyty perforowane

- Płyty perforowane przeznaczone są do łatwego i estetycznego przechowywania narzędzi.
- Szeroka gama akcesoriów pozwala na swobodną rozbudowę lub przebudowę stanowisk pracy.
- Kompatybilne z płytą metalowe haki zapewniają komfortową pracę z uporządkowanym i szybko dostępnym kompletem narzędzi.

PŁYTA PERFOROWANA

Sym.	Nr Art.				
PP 1	504000	400 mm	834 mm	10 mm	4,0 kg
PP 2	504001	400 mm	1112 mm	10 mm	5,5 kg
PP 3	504002	400 mm	1390 mm	10 mm	6,5 kg
PP 4	504003	600 mm	834 mm	10 mm	6,0 kg
PP 5	504004	600 mm	1112 mm	10 mm	8,0 kg
PP 6	504005	600 mm	1390 mm	10 mm	10,0 kg

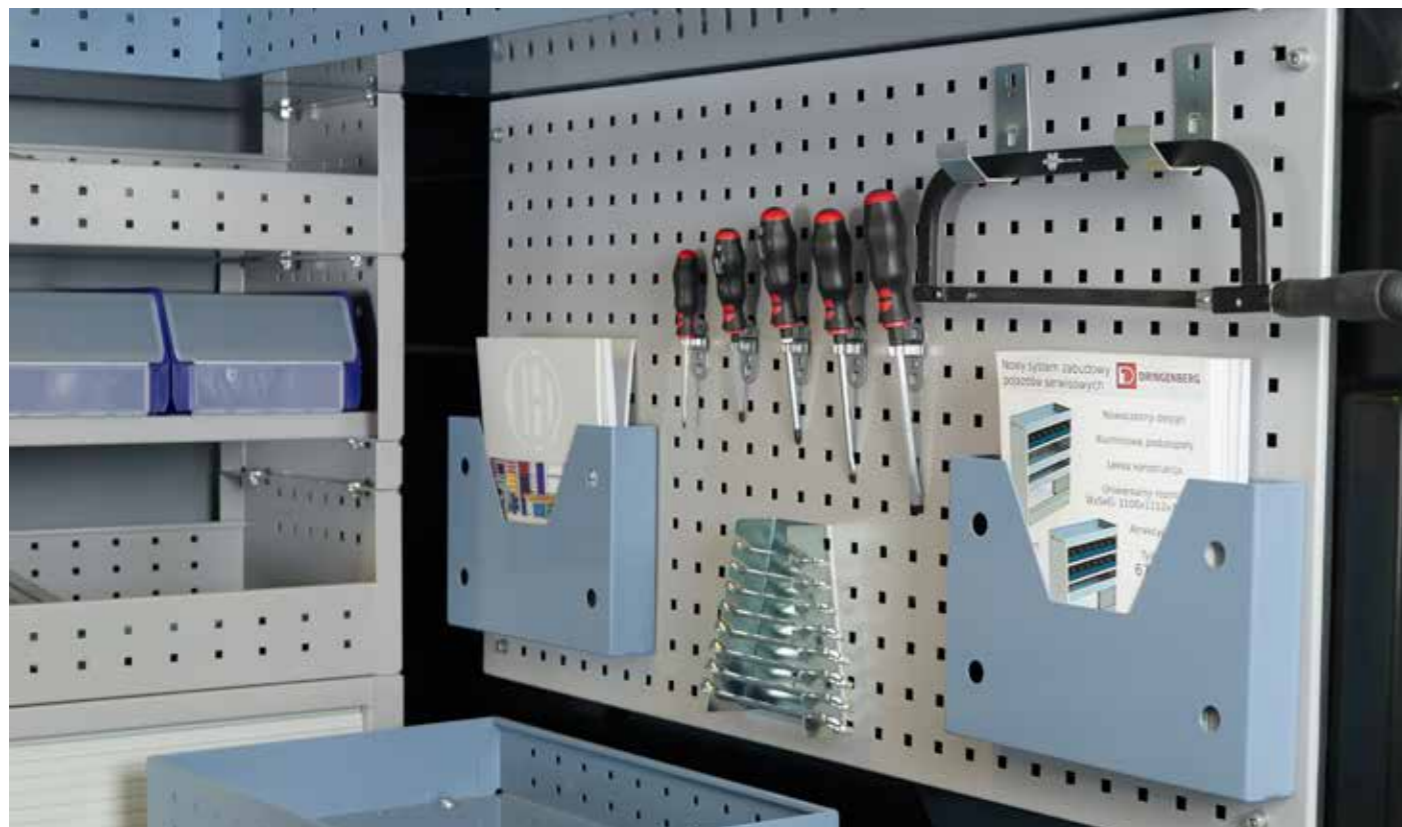

Haki do płyt perforowanych 38x38 mm

OPRAWKA NARZĘDZIOWA PIONOWA KOŃCÓWKA HAKA

Sym.	Nr Art.	∅
35	600521	6 mm
75	600522	

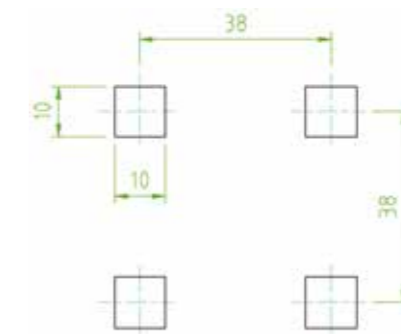

OPRAWKA NARZĘDZIOWA SKOŚNA KOŃCÓWKA HAKA

Sym.	Nr Art.	∅
50	600518	6 mm
100	600519	
150	600520	



UCHWYT NA SZCZYPCE

Sym.	Nr Art.	
35	600529	20 mm
55	600530	



OPRAWKA NARZĘDZIOWA PODWÓJNA PIONOWA KOŃCÓWKA HAKA

Sym.	Nr Art.	∅
35	600523	6 mm
50	600524	
75	600525	



UCHWYT MASZYNOWY

Sym.	Nr Art.
40	600531
50	600532



OPRAWKA NARZĘDZIOWA PROSTA

Sym.	Nr Art.	∅
50	600526	6 mm
100	600527	



UCHWYT NARZĘDZIOWY DO PUSZEK OKRĄGLYCH, POJEDYNCZY

Sym.	Nr Art.	∅
100	600535	70 mm



HAK SKOŚNY DO NASADEK

Sym.	Nr Art.	∅
14/40	600528	6 mm





UCHWYT NARZĘDZIOWY DO PUSZEK OKRĄGLYCH, POTRÓJNY

Sym.	Nr Art.	∅
300	600536	70 mm



UCHWYT NA KLUCZE PŁASKIE

poziomy

Nr. Art.			
600537	50 mm	130/60 mm	150 mm

pionowy



Nr. Art.			
600538	50/70 mm	200 mm	25 mm





UCHWYT NA WIERTŁA

OPRAWKI DO WIERTEŁ (div. ϕ)

dla 14 elementów

Nr. Art.			
600539	35 mm	200/390 mm	30 mm

dla 28 elementów

Nr. Art.			
600539	35 mm	200/390 mm	30 mm



ZESTAW 10-CZĘŚCIOWY (Nr Art. 600541)

Specyfikacja:

- 7 oprawek narzędziowych, skośna końcówka haka,
- 2 oprawki narzędziowe podwójne,
- 1 zacisk narzędziowy.



ZESTAW 18-CZĘŚCIOWY (Nr Art. 600542)

Specyfikacja:

- 5 oprawek narzędziowych, skośna końcówka haka,
- 2 oprawki narzędziowe podwójne, pionowa końcówka haka,
- 3 podwójne oprawki narzędziowe,
- 3 zaciski narzędziowe,
- 2 uchwyty na szczypcę,
- 1 uchwyt na wiertła,
- 1 uchwyt na klucze płaskie,
- 1 uchwyt na śrubokręty.

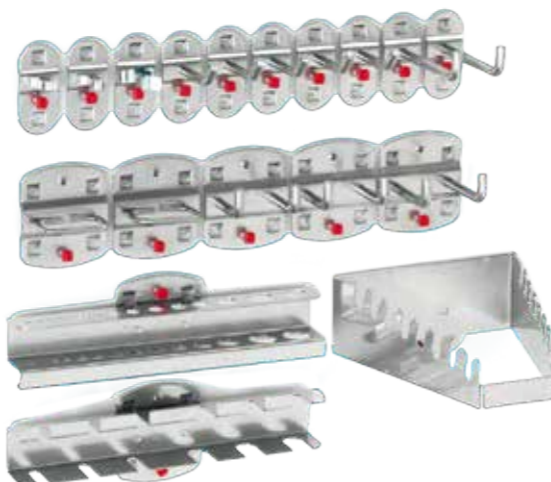

Asystent kierowcy

- Wygodna instalacja za pomocą pasa bezpieczeństwa.
- Składana, lekka konstrukcja.
- Wygodne kieszenie na dokumenty: 2 szt.
- Obszerny schowek na akcesoria biurowe.
- Tacka umożliwiającą doraźną pracę w pojeździe.



Bagażniki dachowe

ERGO RACK (Nr Art. 504200)

- Ergonomiczny, bagażnik dachowy do przewozu drabin.
- Aluminiowa, stabilna konstrukcja pozwala na przewożenie dużych ładunków na stelażu.
- Obsługiwany z poziomu ziemi, co zmniejsza obciążenie dolnej części kręgosłupa i barków oraz eliminuje konieczność podnoszenia ciężarów powyżej poziomu ramion i wchodzenia na dach.
- Mechanizmy zaciskowe automatycznie mocują drabinę do stelaża.
- Konstrukcja stelaża oraz wspomaganie hydrauliczne pozwala jednej osobie na bezpieczny załadunek i rozładunek drabiny z poziomu ziemi.
- Na ErgoRack można przewozić wszystkie standardowe drabiny o ciężarze do 35 kg.
- Dostępne jest również rozwiązanie dla drabin do 55 kg.
- Stelaż jest dostępny dla ponad 80 modeli furgonetek, posiada certyfikat TÜV Rheinland.
- W zestawie nie ma dołączonej drabiny.

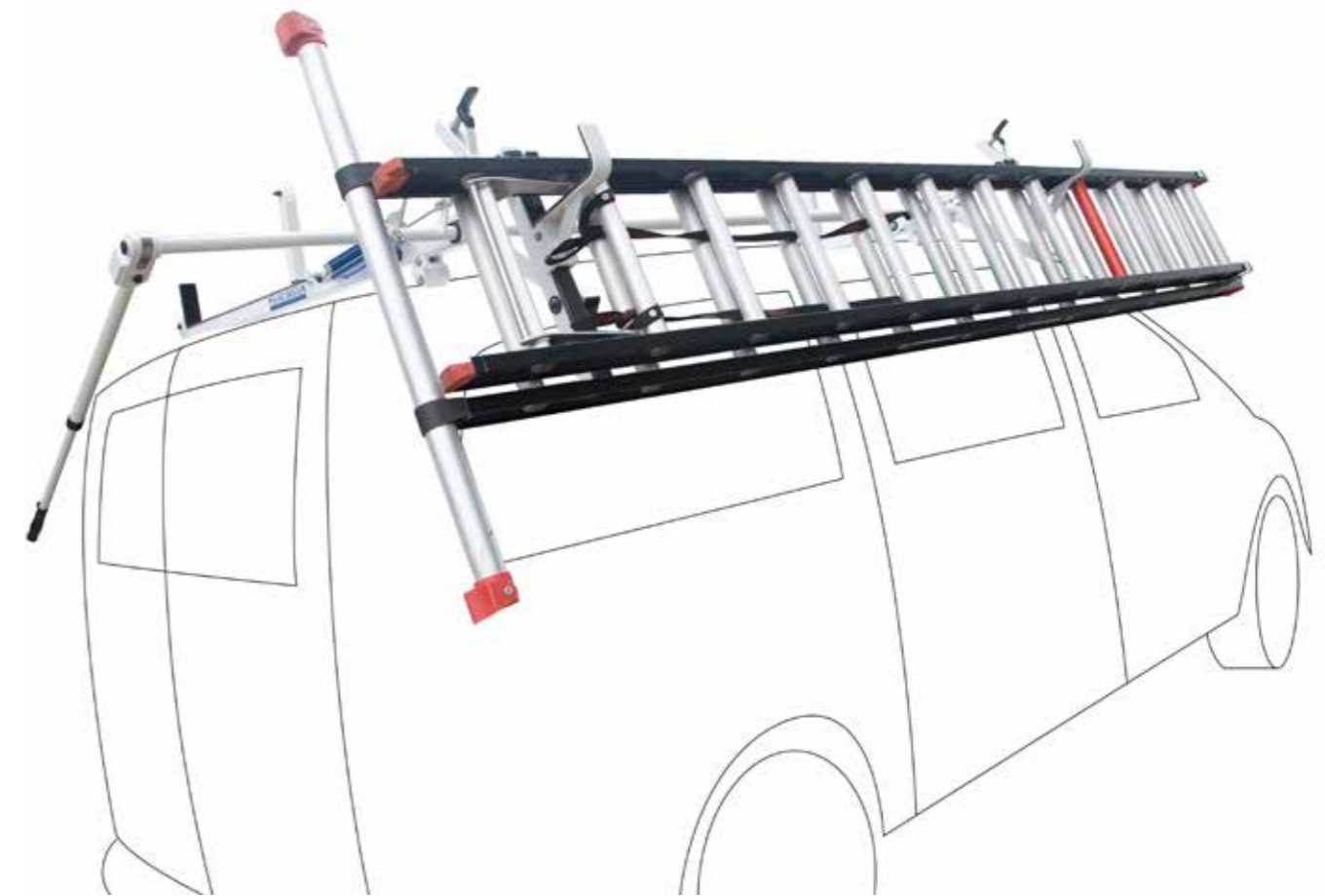

**Instalacja drabiny z poziomu ziemi,
niezależnie od wysokości pojazdu.**



ALU RACK (Nr Art. 504300)

- Aerodynamiczny, lekki bagażnik dachowy.
- Anodowane elementy bagażnika AluRack są odporne na korozję.
- Niewielka waga bagażnika (20-30 kg) daje duże możliwości załadunku, nawet przy małej nośności dachu. Zastosowanie rur przewodowych i mechanizmów szybko mocujących pozwala na szybki załadunek i bezpieczny przewóz drabin i innych materiałów.
- Aerodynamiczna konstrukcja powoduje zmniejszenie zużycia paliwa, zapewniając niemal bezgłośnie jazdę. Bagażnik pasuje do wszystkich rodzajów samochodów.

**ALU BARS** (Nr Art. 504400)

- Aerodynamiczny, lekki bagażnik dachowy.
- Najprostszy bagażnik dachowy, składa się z poprzecznych belek, które można montować na dachu w określonych miejscach.
- Bagażnik posiada nowoczesny design, lekką konstrukcję, a anodowane elementy są odporne na korozję.
- Wszystkie bagażniki posiadają możliwość doposażenia w:
 - rolkę ułatwiającą załadunek i rozładunek drabin oraz innych długich przedmiotów od tyłu furgonetki,
 - wspornik do mocowania koguta,
 - rurę przewodową mocowaną do belek poprzecznych.



Wyposażenie dodatkowe

DRABINA NA TYLNE DRZWI (Nr Art. 504350)

- Aluminiowa drabina na tylne drzwi umożliwia bezpieczny załadunek lub rozładunek towarów.
- Montaż bez naruszenia karoserii pojazdu.
- Dzięki poręcznemu systemowi zaciskowemu naszą lekką, aluminiową drabinę można łatwo zamontować samodzielnie i bez konieczności wiercenia otworów w karoserii pojazdu.
- Estetyczna, lekka, aluminiowa drabina jest odporna na rdzewienie a jej materiał można poddać recyklingowi.
- Drabina jest idealnie dopasowana do pojazdu.
- Drabiny dostępne są do następujących modeli pojazdów: Ducato, Sprinter, Crafter, Boxer, Jumper, Movano, NV400, Master i Daily, pozostałe modele na zapytanie klienta.



GLASS RACK (Nr Art. 504450)

- Najbezpieczniejsze rozwiązanie do transportu szkła.
- System montowany wewnątrz oraz na zewnątrz pojazdu.

**PODŁOGA DREWNIANA**

- Podłoga o grubości 9 i 12 mm wykonana z liściastej sklejki wodoodpornej z odciskiem siatki antypoślizgowej.
- Podłoga drewniana dostępna jest w kolorze szarym i brązowym.



Akcesoria

- System zabezpieczenia ładunku umożliwia wygodny i bezpieczny transport przewożonych urządzeń.
- Szyny, drążki, pasy i haki są kompatybilne ze sobą co zapewnia uniwersalność zastosowania.
- Szybki montaż i demontaż pozwala oszczędzić czas i gwarantuje komfort pracy użytkownika pojazdu.

Drążki rozporowe

KIM 44

Specyfikacja:

- regulacja na sprężynie 30 mm,
- pasuje do każdej szyny airline.

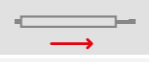
Nr Art.		
511164-0448	2000 mm	- bez obudowy ochronnej
511164-0295	2000 mm	- z obudową ochronną



KIM 44 Profi

Specyfikacja:

- regulacja 500 mm,
- pasuje do każdej szyny airline.

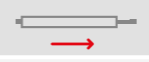
Nr Art.		
511110-0029	1550 - 2050 mm	- bez obudowy ochronnej
511110-0033	1550 - 2050 mm	- z obudową ochronną



KIM 5 x 7 Airline Profi

Specyfikacja:

- regulacja 300 mm,
- pasuje do każdej szyny airline,
- rura ze zintegrowanym frezowaniem Airline.

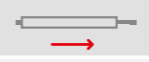
Nr Art.		
510575-0088	1700 - 2000 mm	



Rozwiązania dostosowane do potrzeb użytkownika.

Szyny Airline

LEKKA SZYNA PROSTOKĄTNA AIRLINE

Specyfikacja:

- bardzo lekka aluminiowa konstrukcja,
- średnica otworu 20 mm.



Nr Art.	↑	↙	→
320643	11 mm	28 mm	3000 mm

SZYNA AIRLINE Z KOŁNIERZEM

Specyfikacja:

- estetyczny wygląd,
- możliwość integracji z drewnianą podłogą,
- średnica otworu 20 mm.



Nr Art.	↑	↙	→
71209	11 mm	65 mm	3000 mm

SZYNA AIRLINE ZE SKRZYDEŁKAMI

Specyfikacja:

- wygodna w użytkowaniu,
- dedykowana do montażu w ścianie,
- średnica otworu 20 mm.



Nr Art.	↑	↙	→
71207	11 mm	60 mm	3000 mm

SZYNA AIRLINE PÓŁOKRĄGLA

Specyfikacja:

- wygodny montaż,
- uniwersalne zastosowanie,
- średnica otworu 20 mm.



Nr Art.	↑	↙	→
71224	11,5 mm	50 mm	3000 mm

SZYNA AIRLINE CHOWANA

Specyfikacja:

- wygodna w użytkowaniu,
- dedykowana do podłogi,
- średnica otworu 20 mm.

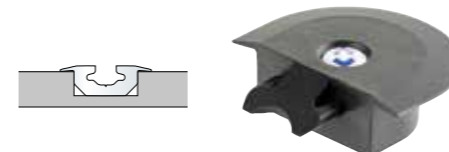

Nr Art.	↑	↙	→
71223	16 mm	49 mm	3000 mm

SZYNA AIRLINE SUFITOWA

Specyfikacja:

- szeroka sufitowa listwa,
- stabilna,
- średnica otworu 20 mm.



Nr Art.	↑	↙	→
520377	12 mm	95 mm	3000 mm

SZYNA AIRLINE Z PROFILEM GUMOWYM

Specyfikacja:

- listwa z gumowymi zderzakami,
- do mocowania elementów podatnych na zarysowania,
- średnica otworu 20 mm.



Nr Art.			
521476	11 mm	40 mm	3000 mm

SZYNA MOCUJĄCA COMBI ZE STALI OCYNKOWANEJ

Specyfikacja:

- szyna mocowana do ściany,
- średnica otworu 20 mm.

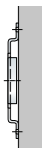

Nr Art.			
71004	12,2 mm	132 mm	3000 mm

SZYNA MOCUJĄCA DRABINKOWA

Specyfikacja:

- rozstaw prętów: 100 mm.

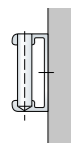

Nr Art.			
510546	20 mm	43 mm	3000 mm

SZYNA MOCUJĄCA Z OTWORAMI OKRĄGLYMI

Specyfikacja:

- szyna ze stali ocynkowanej,
- średnica otworu 25 mm.



Nr Art.			
71211	15 mm	81 mm	3000 mm

Zaczepty

ZACZEP Z POJEDYNCZYM SWORZNIEM

Specyfikacja:

- hak mocujący kompatybilny z szynami Airline,
- średnica ucha 25 mm,
- zdolność mocowania: 300 daN wg normy ISO 27956.



Nr Art.			
511275	66 mm	41 mm	17,5 mm

ZACZEP KERL 500

Specyfikacja:

- hak mocujący kompatybilny z szynami Airline,
- średnica ucha 25 mm,
- zdolność mocowania: 500 daN wg normy ISO 27956.





Nr Art.			
310275	66 mm	43 mm	26 mm

ZACZEP KERL BUTLER

Specyfikacja:

- hak do zawieszania kompatybilny z szynami Airline.

Nr Art.			
310287	111 mm	43 mm	26 mm



ZACZEP KERL M8

Specyfikacja:

- zaczep mocujący kompatybilny z szynami Airline,
- zakres zacisku: 2, 7, 17, 27 mm.

Nr Art.	Gwint
310002	M8



Pasy

PAS O SZEROKOŚCI 25 MM Z ZACZPEM KERL 500

Specyfikacja:

- szerokość pasa 25 mm,
- z obu stron zaczep KERL 500,
- klamra zaciskowa LC250,
- kolor niebieski,
- pas kompatybilny z szynami Airline.

Nr Art.	
310275/71012/1500	1500 mm
310275/71012/3000	3000 mm

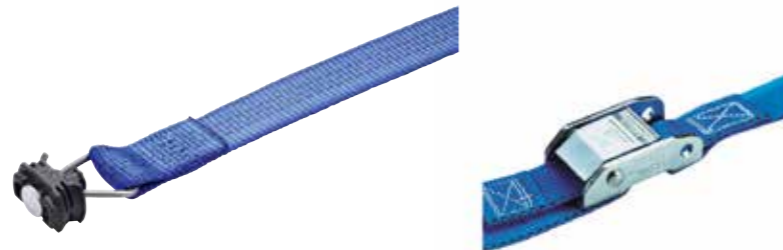

PAS O SZEROKOŚCI 25 MM Z ZACZPEM KERL 500

Specyfikacja:

- szerokość pasa 25 mm,
- z obu stron zaczep KERL 500,
- klamra zaciskowa LC400,
- kolor niebieski,
- pas kompatybilny z szynami Airline.

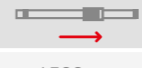
Nr Art.	
310275/71234/1500	1500 mm
310275/71234/3000	3000 mm

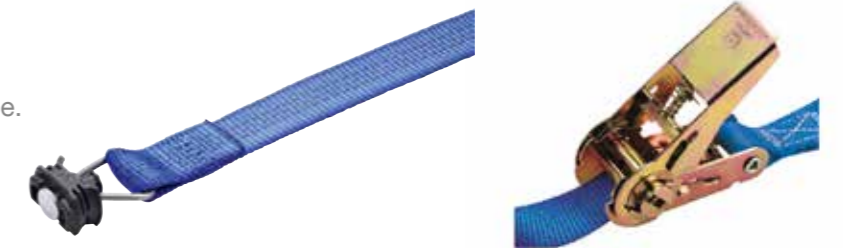

PAS O SZEROKOŚCI 25 MM Z HAKIEM

Specyfikacja:

- szerokość pasa 25 mm,
- z obu stron hak 71 038,
- klamra zaciskowa LC250,
- kolor niebieski.

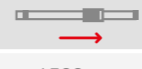
Nr Art.	
71038/71012/1500	1500 mm
71038/71012/3000	3000 mm

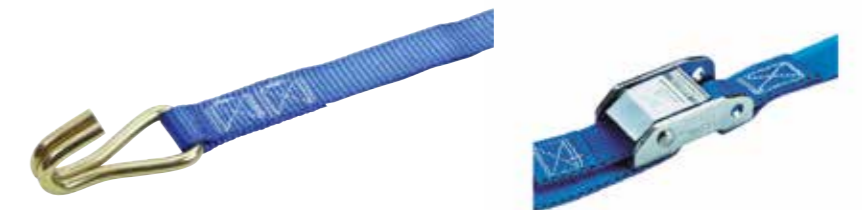

PAS O SZEROKOŚCI 25 MM Z HAKIEM

Specyfikacja:

- szerokość pasa 25 mm,
- z obu stron hak 71 038,
- klamra zaciskowa LC400,
- kolor niebieski.

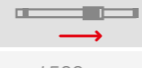
Nr Art.	
71038/71234/1500	1500 mm
71038/71234/3000	3000 mm

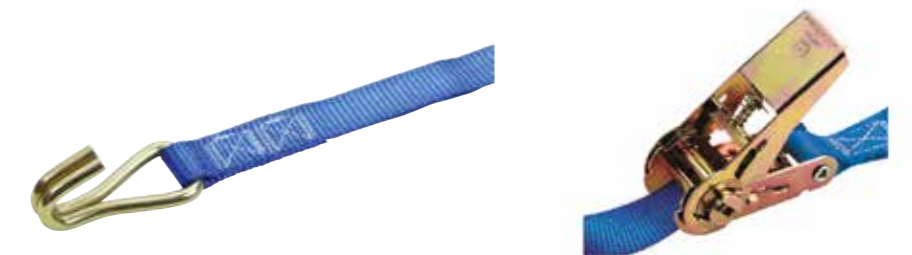

Drabiny

PLATFORMA PLS

Specyfikacja:

- bezpieczna platforma z podestem roboczym 520x620 mm,
- łatwo się składa,
- wysoka balustrada zabezpieczająca.

Sym.	Ilość szczebli	↑	→	Zasięg pracy
PLS3	3	1350 mm	700 mm	3150 mm
PLS5	5	2430 mm	800 mm	4230 mm



DRABINA TELESKOPOWA

Specyfikacja:

- aluminiowa drabina teleskopowa,
- możliwość pracy na nierównym podłożu (schody),
- możliwość rozłożenia drabiny do drabiny przystawnej (wysokość zależna od wysokości drabiny: 4200 mm, 4700mm oraz 5880 mm - patrz tabela),
- bardzo wygodne składanie drabiny teleskopowej,
- opcjonalnie montowana poręcz o wys. 60 mm.

Sym.	Ilość szczebli	↑	→	Wys. rozłożenia
T4S	8+8	2120 mm	570 mm	4200 mm
T5S	10+10	2400 mm	640 mm	4700 mm
T6S	12+12	2970 mm	640 mm	5880 mm



DRABINA ST

Specyfikacja:

- wielofunkcyjna drabina 3-elementowa,
- możliwość ustawienia na schodach,
- specjalne zabezpieczenia zapobiegające rozłączeniu i rozsunięciu,
- podstawa stabilizująca w komplecie.

Sym.	Ilość szczebli	↑	→
ST200/3N	7+7+7	4550 mm	480 mm
ST250/3N	8+8+8	5600 mm	480 mm
ST300/3N	10+10+10	6930 mm	480 mm
ST350/3N	12+12+12	8600 mm	480 mm
ST400/3N	14+14+14	10230 mm	480 mm
ST450/3N	15+15+15	10860 mm	480 mm



GAŚNICA (Nr Art. 505300)

- Gaśnica proszkowa.



APTECZKA (Nr Art. 505100)

- Metalowa, atestowana apteczka zamykana na kluczyk.



AKCESORIA DO HIGIENY (Nr Art. 505200)

- Pojemnik na wodę z roztworem.



OŚWIETLENIE (Nr Art. 505000)

Dostępne oświetlenie:

- rozproszone led`owe,
- punktowe (do blatu),
- przenośne z podstawą magnetyczną.



Prezentowany katalog nie stanowi oferty handlowej w rozumieniu Kodeksu Cywilnego, a ma jedynie charakter informacyjny. Zachowujemy prawo do zmiany produktów. Wszelkie odstępstwa kolorystyczne oraz zmiany techniczne różniące prezentowane produkty oraz ich wizerunek w katalogu wynikają z rozwoju i poprawiania jakości naszych produktów. Zastrzegamy sobie prawo do pomyłek. Za błędy w druku nie ponosimy żadnej odpowiedzialności.